

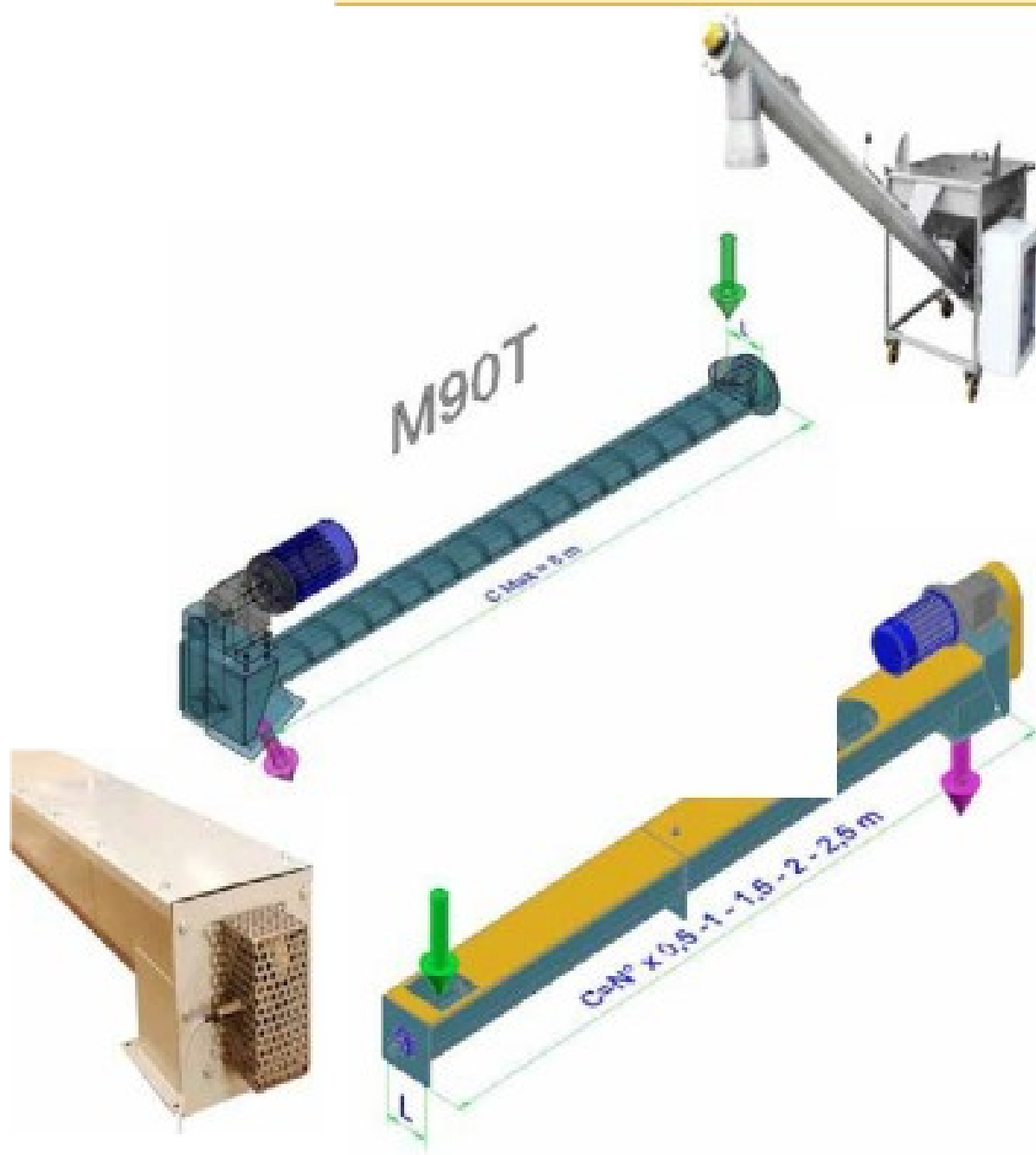

C. M. F.

TRASPORTATORI A COCLEE





DATA GIUGNO 2017

FUNZIONAMENTO





I trasportatori a coclea vengono spesso utilizzati all'interno di impianti perché, essendo completamente chiusi, consentono di realizzare un trasporto senza polvere e al riparo dalle intemperie; inoltre, grazie al limitato numero di componenti installati, queste macchine richiedono una manutenzione minima.



La gamma di prodotti Motridal comprende ogni genere di trasportatori a coclea, dai più comuni trasportatori a canale o intubati, a coclee estraiatrici, dosatrici o mescolatrici, in cui le esigenze di processo si uniscono a quelle di trasporto.



La scelta dei materiali ed il dimensionamento di tutti i componenti sono adattati di volta in volta in funzione delle caratteristiche del prodotto da trattare (abrasività, peso in mucchio, granulometria, umidità, aggressività chimica, etc.).



Tutti i supporti di testata sono a tenuta di polvere, con cuscinetti adatti a sopportare carichi sia radiali che assiali; sui trasportatori più lunghi sono presenti supporti intermedi, di fabbricazione Motridal, disposti ad una distanza tale da minimizzare la flessione dell'albero dovuta al peso.

Grazie alla presenza di un settore d'azienda dedicato esclusivamente alla produzione di spire e spirali metalliche, Motridal è in grado di realizzare, su richiesta, macchine per applicazioni speciali, con forme, dimensioni e materiali che non rientrano nelle produzioni standard normalmente reperibili sul mercato.

C. M. F.

CONVEYOR AUGERS

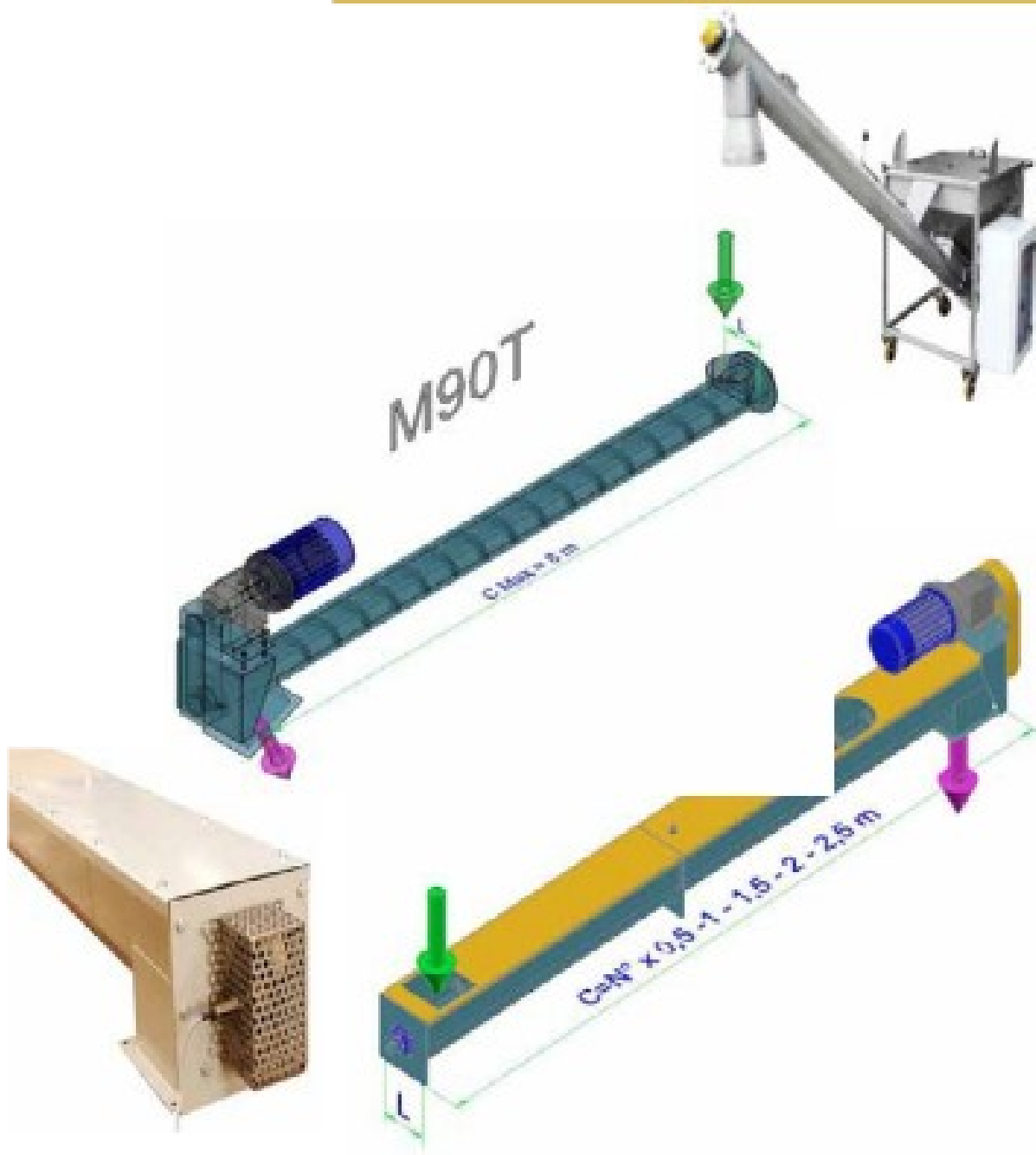

DATA GIUGNO 2017



C. M. F.

OPERATION

Screw conveyors are often used in the inside of plants because, being completely closed, allow to provide a transport without dust and sheltered from the weather; moreover, thanks to the limited number of components installed, these machines require minimal maintenance.



The range of products Motridal comprises every kind of screw conveyors, from most common channel conveyors or intubated, augers dischargers, dosers or mixers, in which the process requirements are joined to those of transport.



The choice of the materials and the dimensions of all the components are adapted from time to time as a function of the characteristics of the product to be treated (abrasiveness, weight in pile, particle size, humidity, chemical aggressiveness, etc.).



All the media of the header are dust-tight, with suitable bearings to withstand both radial and axial loads; on conveyors longer there are intermediate supports, manufacturing Motridal, arranged at a distance such as to minimize the deflection of the shaft due to the weight.



Thanks to the presence of a sector of the company exclusively dedicated to the production of the coils and the metallic coils, Motridal is able to produce on request, machines for special applications, with shapes and materials that are not covered in standard production normally available on the market.

C. M. F.

VIS DU CONVOYEUR

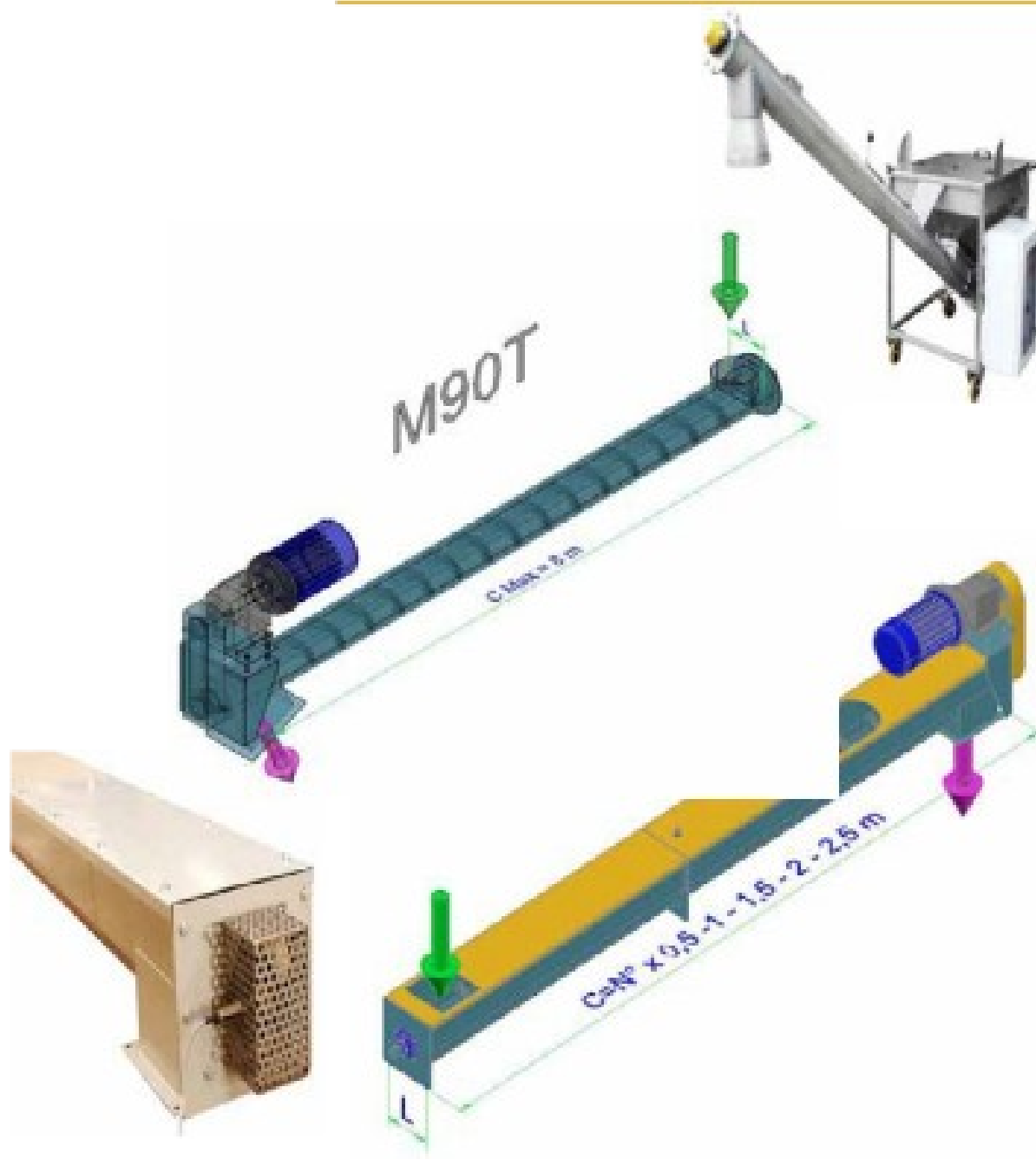



DATA GIUGNO 2017



OPERATION



Convoyeurs à vis opération sont souvent utilisés dans l'intérieur de plantes car, étant complètement fermé, permettre de fournir un transport sans la poussière et à l'abri des intempéries ; de plus, grâce au nombre limité de composants installés, ces machines nécessitent un entretien minimal.



La gamme de produits Motridal comprend tous les types de convoyeurs à vis, convoyeurs à chaîne contre la plupart des ou assistée, les vis sans fin doseurs mélangeurs, déchargeurs ou, dans lequel les exigences du processus sont jointes à celles des transports.



Le choix des matériaux et les dimensions de tous les composants sont adaptés de temps à autre en fonction des caractéristiques du produit à traiter (l'abrasivité, poids en velours, de la taille des particules, l'humidité, l'agressivité chimique, etc.).



Tous les médias de l'en-tête sont étanches à la poussière, avec des roulements pour résister aux charges radiales et axiales ; sur les convoyeurs de plus il y a des supports intermédiaires, fabrication Motridal, disposés à une distance de façon à minimiser la déviation de l'arbre à cause du poids.

Grâce à la présence d'un secteur de la société exclusivement dédiée à la production des bobines et les bobines métalliques, Motridal est capable de produire sur demande, des machines pour des applications spéciales, avec des

C.A.F.

forme et des matériaux qui ne sont pas couverts dans la production standard normalement disponibles sur le marché.

LOS SNIFINES TRANSPORTADORES

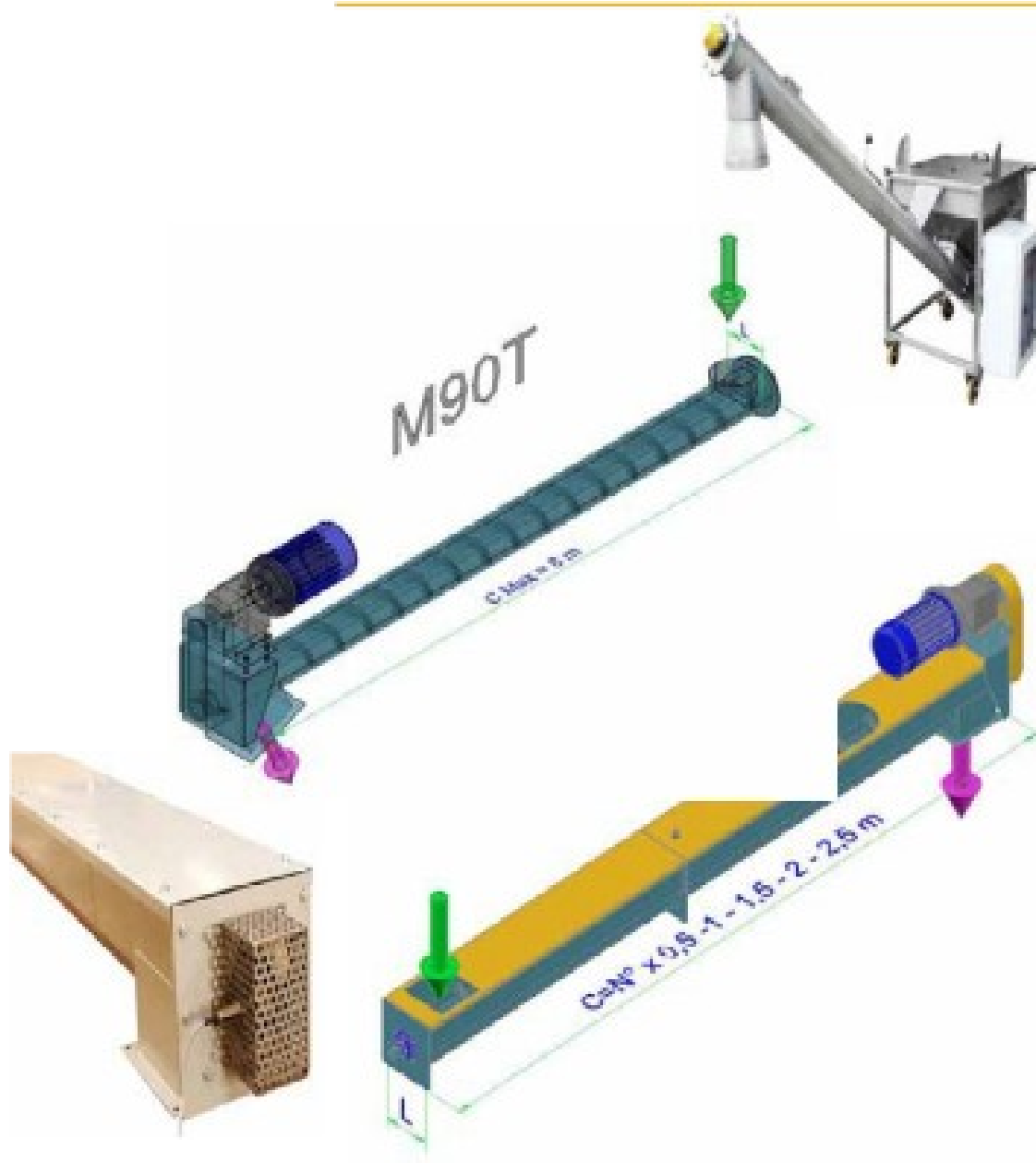

DATA GIUGNO 2017



C. A. F.

OPERATION

Los transportadores de tornillo se utilizan a menudo en el interior de las plantas porque, siendo completamente cerrado, permiten ofrecer un transporte sin polvo y protegido de la intemperie; además, gracias al reducido número de componentes instalados, estas máquinas requieren un mantenimiento mínimo.



La gama de productos comprende Motridal todo tipo de transportadores, transportadores de canal más común o intubado, sinfines descargadores, dosificadores o mezcladores, en que los requisitos del proceso, se unen a las de transporte.

La elección de los materiales y las dimensiones de todos los componentes se adaptan a partir de tiempo al tiempo como una función de las características del producto que se va a tratar (la abrasividad, peso en una pila, el tamaño de las partículas, humedad, agresividad química, etc.).

Todos los medios de comunicación de la cabecera son hermético al polvo, con apoyos adecuados para soportar las cargas radiales y axiales; en transportadores más hay soportes intermedios, fabricación Motridal, dispuestas a una distancia como para minimizar la deflexión del eje debido a su peso.

Gracias a la presencia de un sector de la empresa dedicada exclusivamente a la producción de las bobinas y las bobinas metálicas, Motridal es capaz de producir a pedido, máquinas para aplicaciones especiales, con formas y materiales que no están cubiertos en la producción estándar normalmente disponible en el mercado.

DATA GIUGNO 2017

C. M. F. INES FÖRDERBÄNDER

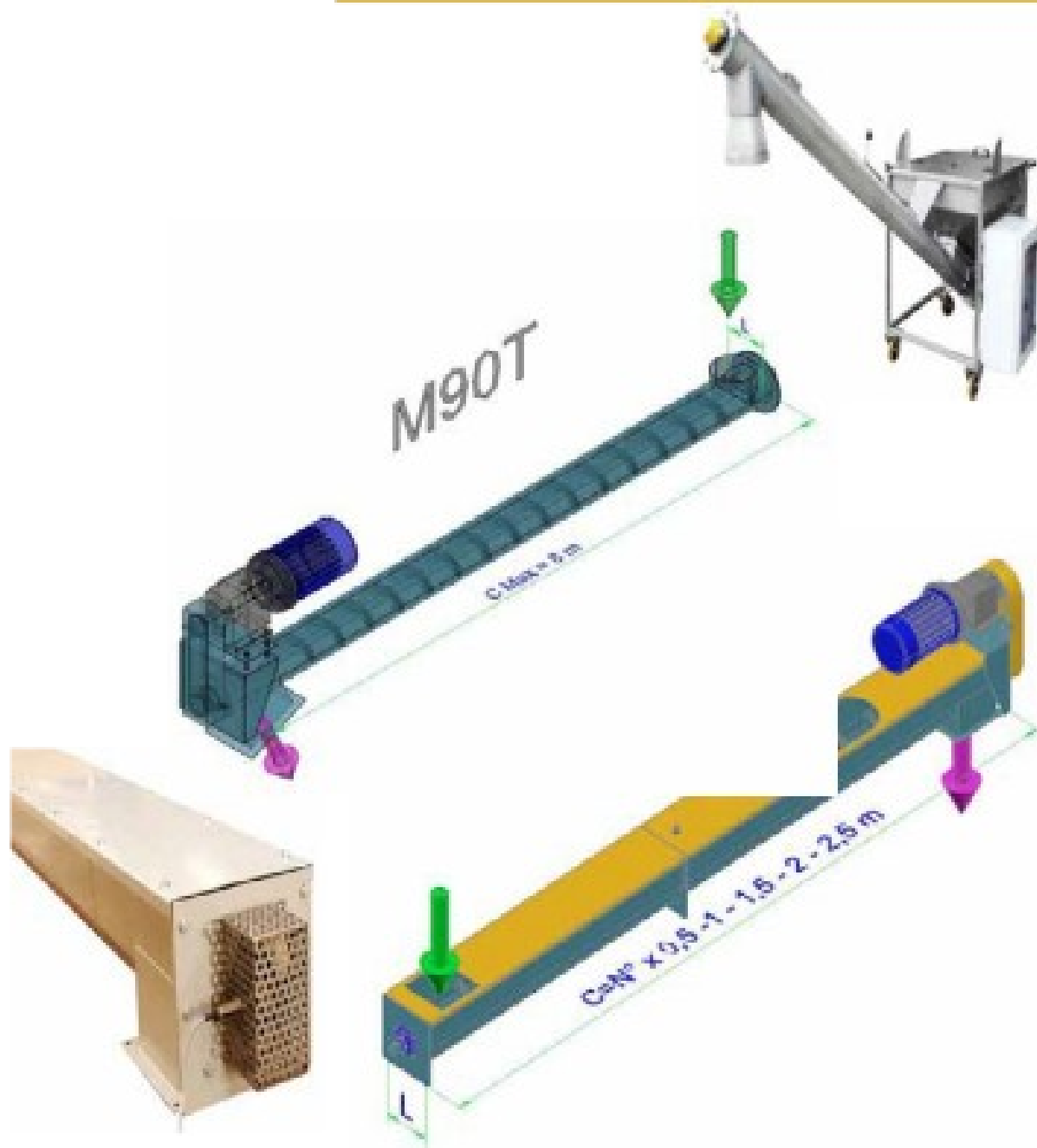



DATA GIUGNO 2017



BETRIEB



Förderschnecken sind oft in das Innere von Pflanzen verwendet, weil, vollständig geschlossen sein, damit ein Transport ohne Staub und geschützt vor Witterungseinflüssen; darüber hinaus, Dank der begrenzten Anzahl von installierten Komponenten, diese Maschinen benötigen nur minimale Wartung.



Die Palette der Produkte Motridal umfasst jede Art von Förderschnecken, von den meisten gemeinsamen Kanal Förderbänder oder Intubierten, Schnecken Entleerstationen, Dosierer oder Mischer, in dem die Anforderungen an die Transportmittel verbunden sind. Die Wahl der Materialien und die Abmessungen aller Komponenten werden von Zeit zu Zeit angepasst als Funktion der Eigenschaften des Produkts behandelt zu werden (abrasivität, Gewicht im Flor, Partikelgröße, Feuchtigkeit, chemische Aggressivität, etc.).



Alle Medien des Schneidwerks sind Staubdicht, mit geeigneten Lager sowohl radiale als auch axiale Belastungen standhalten; auf Förderbändern mehr vorhanden sind Zwischenaufleger, Herstellung Motridal, in einem Abstand wie die Durchbiegung der Welle durch das Gewicht so gering wie möglich zu halten.

Dank der Anwesenheit von einem Sektor des Unternehmens ausschließlich auf die Produktion von den Spulen und dem metallischen Spulen gewidmet, Motridal in der Lage ist, auf Anfrage zu produzieren, Maschinen für spezielle Anwendungen, mit Formen und Materialien, die nicht in Standard-Produktion gedeckt werden normalerweise auf dem Markt zur Verfügung stehen

C. M. F.

ИНСЕР FÖRDERBÄNDER

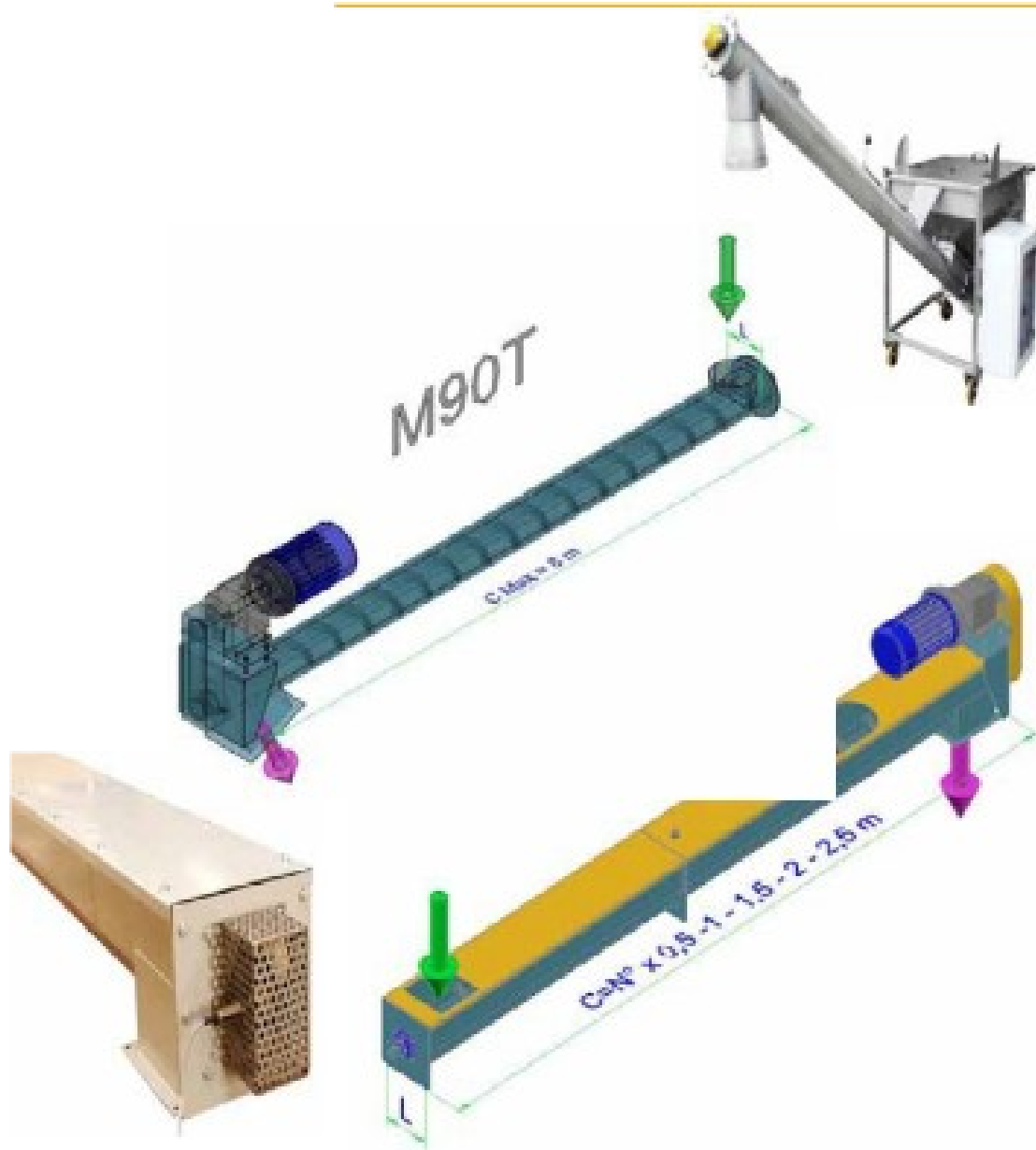

DATA GIUGNO 2017

Операция

шнеки часто во внутренних районах растения, поскольку полностью закрыта с тем чтобы транспорт без пыли и защищен от погодных условий; кроме того, благодаря ограниченное количество установленных компонентов этих машин требуется только минимальное техническое обслуживание.



Ассортимент продукции включает в себя любого рода motridal шнеки транспортера, от наиболее распространенных канал ленты транспортера или интубированных, улитки станций разгрузки дозатора, или смесители, в которой требования в отношении транспортных средств не подключены.

Выбор материалов и размеры всех компонентов можно отрегулировать время от времени в зависимости от характеристик продукта должны рассматриваться (истирание, вес в кучу, размер частиц, влаги, сухой агрессивность и т.д.).

Все средства массовой информации жатки пыли, с подходящей опоры подшипника обоих радиальных и осевых нагрузок; на транспортные ремни доступны между поддержкой, производство Motridal на расстоянии как прогиб вала через вес на как можно более низком уровне.

Благодаря присутствию сектора компании исключительно на производстве катушек зажигания и металлический катушек для motridal способен производить по просьбе машин для специальных приложений с помощью формы и материалы, которые не были охвачены в стандартных производства обычно имеются на рынке